

Produse

**MICUL
FERMIER**
.RO

Manual de utilizare si intretinere

Instructiuni originale | Revizia 02 | 09/2024

**Structura rezistenta realizata din tevi de otel galvanizat
si folie intarita de polietilena**



GF-2046

Sera polietilena Micul Fermier 8x3x2m, densitate 140g/mp, rezistenta radiatii solare UV4

Ideala pentru infiintarea culturilor pe tot parcursul anului

Ofera un mediu controlat pentru cresterea plantelor

Conceput din polietilena rezistenta la intemperii

Ventilatie eficienta prin ferestre, practica si utila



INSTRUCTIUNI ORIGINALE

Cititi cu atentie prezentele instructiuni de functionare inainte de prima punere in functiune a produsului si respectati obligatoriu instructiunile de siguranta! nerespectarea indicatiilor din prezentul manual scuteste producatorul de orice raspundere si duce la pierderea garantiei! Pastrati acest manual pentru referinte ulterioare.

2024 Toate drepturile rezervate

crestem impreuna, din 2007

**micul
FERMIER**

.RO

CUPRINS:

1. INFORMATII GENERALE	4
1.1 DESCRIERE MANUAL	4
1.2 UTILIZAREA SI SCOPUL MANUALULUI	4
1.3 SIMBOLOGIA UTILIZATA	4
2. INSTRUCIUNI DE SIGURANTA	5
2.1 PRECAUTII GENERALE	5
2.2 SECURITATE PERSONALA	5
2.3 INSTRUCIUNI DE PRIM AJUTOR	6
3. DATE TEHNICE - DESCRIEREA PRODUSULUI	7
3.1 DESCRIEREA PRODUSULUI	7
3.2 SPECIFICATII TEHNICE	8
4. INSTRUCIUNI DE OPERARE	9
4.1 INSTRUCIUNI DE ASAMBLARE	9
4.2 PUNEREA IN FUNCTIUNE	11
5. INTRETINERE SI ELIMINARE	13
5.1 INTRETINEREA	13
5.2 CURATAREA	13
5.3 DEPOZITAREA	13
5.4 GARANTIE / ELIMINARE PRODUS	13
6. PROBLEME SI REMEDII	14
7. DECLARATIE DE CONFORMITATE	15
8. CERTIFICAT DE GARANTIE	16

STIMATE CLIENT,

↗ Firma GOLDEN FISH SRL este constant preocupata de cresterea calitatii produselor si serviciilor, precum si de largirea si diversificarea portofoliului de produse disponibile, pentru a va oferi deplina satisfactie.

Va rugam sa cititi cu atentie prezentul manual inaintea primei utilizari si ulterior pastrati-l cu atentie, intr-un loc accesibil pentru orice consultare viitoare. Acest manual este compatibil cu produsul:

Sera polietilena Micul Fermier 8x3x2m, densitate 140g/mp, rezistenta radiatii solare UV4, GF - 2046

In numele intregii noastre echipe, va multumim pentru increderea pe care ne-ati acordat-o prin cumpararea acestui produs si va asiguram de intreaga noastra colaborare. Suntem siguri ca acest produs nou, modern, functional si practic, fabricat din materiale de cea mai buna calitate, va va satisface exigentele in cel mai bun mod cu putinta.

Pentru a obtine cele mai bune rezultate este important sa cititi in intregime instructiunile din acest manual.

Manualul de utilizare este parte integranta a acestui produs. Acesta include instructiuni importante despre siguranta, utilizare si eliminare. Inainte de a incepe sa folositi aparatul, cititi cu atentie toate instructiunile privind operarea si siguranta.

Producatorul nu este raspunzator de orice pagube produse persoanelor sau proprietatilor cauzate de instalarea si utilizarea incorecta a produsului.

MULTUMESC

Gabriel Pastrav,
Director General



Golden Fish SRL face eforturi permanente pentru a pastra acuratetea informatiilor din acest manual. Uneori produsele pot avea culori sau nuante diferite ce sunt modificate de catre producator fara preaviz. Imaginile furnizate au caracter informativ si pot contine unele diferente in functie de configuratia constructiva a produsului comercializat.

INFORMATII GENERALE

1.1. Descriere manual

Prezentul manual a fost redactat pe baza documentelor originale realizate de catre producator si a fost localizat pentru comercializare pe piata locala. In acest document se regasesc integral toate indicatiile originale provenite de la producator.

Manualul reflecta stadiul actual al produsului comercializat si nu poate sa fie considerat inadecvat in cazul in care urmeaza altele noi versiuni ce vor fi supuse unor actualizari ulterioare.

Producatorul isi rezerva dreptul de a face acest lucru prin actualizarea manualele de utilizare si intretinere fara obligatia de a actualiza manualele produselor deja comercializate decat in cazuri exceptionale.

Daca aveti indoilei sau nu intelegeti pe deplin datele prezentate in acest manual, contactati centrul de service zonal, distribuitorul autorizat sau direct adresati o cerere catre producator.

Se specifica faptul ca producatorul intentioneaza sa continue optimizarea produsului dvs.

1.2. Utilizarea si scopul manualului

Protejati-va pe dumneavoastra si pe ceilalti de raniere prin utilizarea corecta a produsului - cititi manualul inaintea primei utilizari si urmati toate masurile de siguranta.

Scopul acestui manual este de a va aduce la cunoastinta modalitatea eficienta de utilizare si intretinere in conditii de siguranta pentru o utilizare de durata a produsului achizitionat.

Pastrati cu atentie manualul, intr-un loc accesibil pentru orice consultare viitoare. In caz de pierdere sau deteriorare solicitati o copie de la distribuitorul dvs. sau direct la producator.

1.3. Simbologia utilizata

Pe parcursul manualului veti regasi urmatoarele modalitati de atentionare:



ATENTIE

In cazul in care trebuie sa acordati maxima atentie indicatiilor prezentate pentru a evita situatii care pot deteriora produsul sau alte utilaje sau pot avea consecinte asupra mediului inconjurator.



INFORMATII

In cazul unor informatii particulare.



NOTA/OBSERVATIE

Utilizarea neadecvata poate conduce la pierderea garantiei producatorului.

SIMBOL	SEMNIFICATIE
	ATENTIE Atentionare pentru situatii cu potential pericol
	PERICOL GENERAL Atentie pericol generic urmat de explicatia tipului de pericol.
	PRIM AJUTOR Instructiuni de prim ajutor in caz de accident.



PERICOL

In cazul in care exista un pericol cu consecinte grave ce pot cauza leziuni utilizatorului sau altor persoane.

INSTRUCIUNI DE SIGURANTA

2.1. Precautiile generale



Cititi cu atentie prezentul document pentru a va informa privind tipurile de lucrari permise si limitarile produsului precum si riscurile potentiale specifice legate de aceasta.

Sera polietilena Micul Fermier 8x3x2m, densitate 140g/mp, rezistenta radiatii solare UV4, GF-2046

Familiarizati-va cu manualul inainte de a incerca sa utilizati acest echipament.

Sera este ideala pentru infiintarea culturilor de primavara, pentru culturile de vara, toamna si iarna, se utilizeaza pentru plante, rasaduri, flori etc. Plantele vor fi protejate de vant, ploaie, grindina, zapada, lumina puternica a soarelui si de daunele provocate de pasari.

Instalati sera in mod corespunzator si inlaturati zapada de pe acoperis in cazul unei ninsori usoare.

In caz de vant, utilizati seturi de ancorare. In caz de vant puternic si zapada, recomandam demontarea temporara.

Utilizarea necorespunzatoare, modificarile aduse produsului sau utilizarea de accesorii neverificate si neagreate de fabricant pot produce pagube neprevazute.

2.2. Securitate personala

Ramaneti concentrati, mentineti atentia la ce faceti si fiti precaut atunci cand manevrati Sera polietilena Micul Fermier 8x3x2m, densitate 140g/mp, rezistenta radiatii solare UV4, GF-2046.



ATENTIE

Sera trebuie pozitionata intr-un loc protejat, ferit de vanturile directe. Evitati locurile in care cadrul serei poate sta in apa pentru perioade lungi de timp.

Asigurati un mediu ambiant propice pentru lucrul in sera, de asemenea asigurati o iluminare corespunzatoare.

Ustensilele pe care nu le folositi trebuie depozitate intr-un loc uscat, pe cat posibil intr-un loc inaltat pentru a nu fi accesibile persoanelor straine nefamiliarizate cu produsul.

Ingrijiti cu atentie sera si accesoriiile acesteia.

Respectati instructiunile de intretinere.



PERICOL

Se interzice montarea de catre copii sau persoane cu dizabilitati locomotorii, cu capacitati psihiatrice, senzoriale sau mintale limitate sau de persoane nefamiliarizate cu instructiunile din prezentul manual.



PERICOL

Nu permiteti accesul copiilor si al altor persoane neautorizate in zona de lucru.

Nu depozitati produsul la indemana copiilor sau a persoanelor neinstructite.

Folositi sera corect conform indicatiilor din acest manual. O sera corect folosita isi va face treaba in siguranta si la calitatea pentru care este proiectata.



INFORMATII

Inlocuiti imediat componentele deteriorate sau defecte. Folositi pentru aceasta doar piese de schimb originale.

Orice reparatie neautorizata cu piese neadecvate conduce la pierderea garantiei.



ATENTIE

Nu utilizati accesorii sau consumabile nerecomandate de producator. Utilizarea unui accesoriu nerecomandat de producator poate conduce la accidente grave. Simplul fapt ca un accesoriu se poate atasa sau folosi impreuna cu produsul NU inseamna ca este sigur pentru utilizare.

Inainte de fiecare utilizare, inspectati sera pentru a identifica fisuri, deteriorari sau o uzura excesiva care poate favoriza desprinderea unor parti ale serei. Spalati murdaria sau depunerile de praf si in-departati excrementele pasarilor cu apa si sapun.

Asigurati-va ca sera este fixata la sol cu carlige sau greutati. Asigurati-va ca greutatea este asezata uniform pe rafturi pentru a evita posibilitatea rasturnarii serei. Asigurati-va ca toti stalpii si armaturile sunt asamblate in siguranta inainte de utilizare. Metoda de fixare va depinde de supra-fata solului. Sera nu trebuie lasata afara in conditii

de vant daca nu a fost fixata la sol. In conditii meteorologice extreme sau vanturi puternice, asigurati-va ca sera este mutata intr-o zona protejata si asigurati-va ca este fixata la sol folosind metode adecvate. Sera trebuie demontata atunci cand nu este utilizata.

Pentru serele mai lungi se recomanda armarea suplimentara a intregii constructii, prin conectarea unor arcuri speciale in partea superioara cu utilizarea unui tub suplimentar sau a unei sarme groase.

Prin rularea foliilor laterale se asigura ventilatia necesara in timpul zilelor de vara.

In caz de ploaie, exista riscul formarii unor balti pe acoperisul serei. Baltile mari de ploaie pot provoca prabusirea acoperisului. Ca masura de precautie, asigurati-va ca acoperisul serei este intins corect, si in mod adecvat peste cadrele laterale ale serei si indepartati regulat apa de ploaie.

Nu folositi foc deschis, echipamente de sudura sau alte surse care se pot aprinde, in interiorul sau aproape de sera.

In timpul asamblarii serei temperatura ambianta nu trebuie sa fie mai mica de 10°C.

Sera trebuie sa fie complet uscata inainte de a o impacheta si depozita pentru a se evita mucegauiul.

2.3. Instructiuni de prim ajutor

In eventualitatea unui accident, solicitati ajutorul persoanelor aflate in apropiere pentru a opri imediat functionarea uneltei si pentru a inchide alimentarea cu combustibil a zonei de lucru.

Dupa aceasta indepartati eventualele persoane ranite din zona de lucru si apelati la serviciul de urgenta.



PRIM AJUTOR

Asigurati-va din timp ca exista o trusa de prim ajutor in apropierea locului unde folositi motocultorul. Completati ulterior orice produs de prim ajutor folosit.

Cand apelati la medic utilizand numarul unic de urgenta 112, va rugam sa furnizati urmatoarele informatii:

Adresa completa la care s-a produs accidentul;

Date privind modul de producere: electrocutare, explozie sau accidentare mecanica;

Numarul de persoane ranite;

Starea ranitilor si felul leziunilor.

DATE TEHNICE - DESCRIEREA PRODUSULUI

3.1. Descrierea produsului GF-2046

GF-2046

Sera polietilena Micul Fermier 8x3x2m,
densitate 140g/mp,
rezistenta radiatii solare UV4



Nr.	Descriere
1	Tevi din otel galvanizat
2	Folie intarita de polietilena
3	Usa
4	Fereastra

Fig.1

Continut colet:

- Sera polietilena
- Tevi din otel galvanizat
- Folie intarita de polietilena
- Fereastra pentru ventilatie cu plasa
- Manual de instructiuni
- 2 x Cutie transport

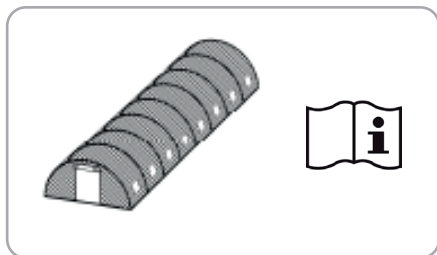

3.2. Specificatii tehnice

Sera polietilena Micul Fermier 8x3x2m, densitate 140g/mp, rezistenta radiatii solare UV4, GF-2046 are urmatoarele caracteristici:

- Tevi din otel galvanizat;
- Folie intarita de polietilena cu densitatea de 140 g/m², rezistenta la radiatiile solare UV4;
- Fereastra mare pentru ventilatie cu plasa impotriva insectelor inclusa;
- Folii laterale ce asigura ventilatia necesara in timpul zilelor de vara;
- Structura foarte rezistenta la diverse conditii meteorologice;
- Stabilitate foarte ridicata datorita constructiei se-rei;

- Folia prelungita la baza creste rezistenta si stabilitatea in caz de vant (poate fi acoperita cu pamant);
- Conditii de ventilatie optime prin foliile laterale care se pot plia;
- Usa frontala cu fermoare duble, ce poate fi rulata in sus, pentru intrare usoara, precum si ventilatie pe aer;
- Poate adaposti un numar considerabil de plante;
- Produs cu raport pret/calitate excelent;
- Trebuie folosita numai pentru destinatia pentru care a fost construita.

Sera polietilena Micul Fermier 8x3x2m, densitate 140g/mp, rezistenta radiatii solare UV4, GF-2046 prezinta urmatoarele caracteristici tehnice:

Caracteristica	GF-2046
Denumire produs	Sera polietilena MF 8x3x2m 140g/mp UV4 G01
Material structura	Otel galvanizat
Diametru teava	Ø25 x 0.7 mm
Distanta arcada	1m
Numar arcade	9 buc
Teava intarire cadru	4 buc
Dimensiune fereastra	35x35cm
Numar ferestre	16 buc
Dimensiune usa	2 x 1.8m
Numar usi	2 buc
Material prelata	Polietilena
Grosime folie	140 g/m ²
Suprafata utila	24 m ²
Culoare produs	Verde
Greutate neta	1/2 cutie: 30.5 kg; 2/2 cutie: 23.5 kg
Greutate bruta	1/2 cutie: 31.7 kg; 2/2 cutie: 24.2 kg
Dimensiuni (lungime x latime x inaltime)	8 x 3 x 2 m
Dimensiune ambalaj	1/2 cutie: 152x20x47 cm; 2/2 cutie: 102x11x47 cm

INSTRUCIUNI DE OPERARE**4.1. Instructiuni de asamblare****IMPORTANT**

Cititi cu atentie instructiunile inainte de a incepe asamblarea.

Asigurati-va ca toate piesele sunt in cutie.

Urmati tipul si cantitatea fiecarei piese asa cum sunt listate pe o alta pagina.

Efectuati pasii in ordinea stabilita in aceste instructiuni.

Pastrati instructiunile pentru referinte viitoare.



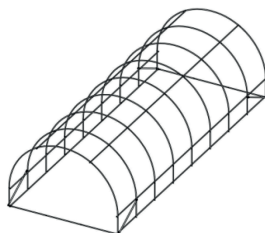













Sera polietilena Micul Fermier 8x3x2m, densitate 140g/mp, rezistenta radiatii solare UV4, GF-2046

**INTRETINERE**

Cand este necesara intretinerea, curatati cu o solutie de detergent usor si clatiti cu apa rece.

Nu folositi acetona, produse de curatare abrazive sau alte detergenti speciali pentru a curata sera.

**Lista de piese**

Piesa	Nr.	Cantitate	Piesa			Nr.	Cantitate	
	1	27		7	9			
	2	6		8	9			
	3	42		F3	2		A	4
	4	2		F4	54		R	4
	5	2		B2	12		T	1
	6	4		D1	56		PE	1
				B	1			

Schita montaj

Sera polietilena Micul Fermier 8x3x2m, densitate 140g/mp, rezistenta radiatii solare UV4, GF-2046

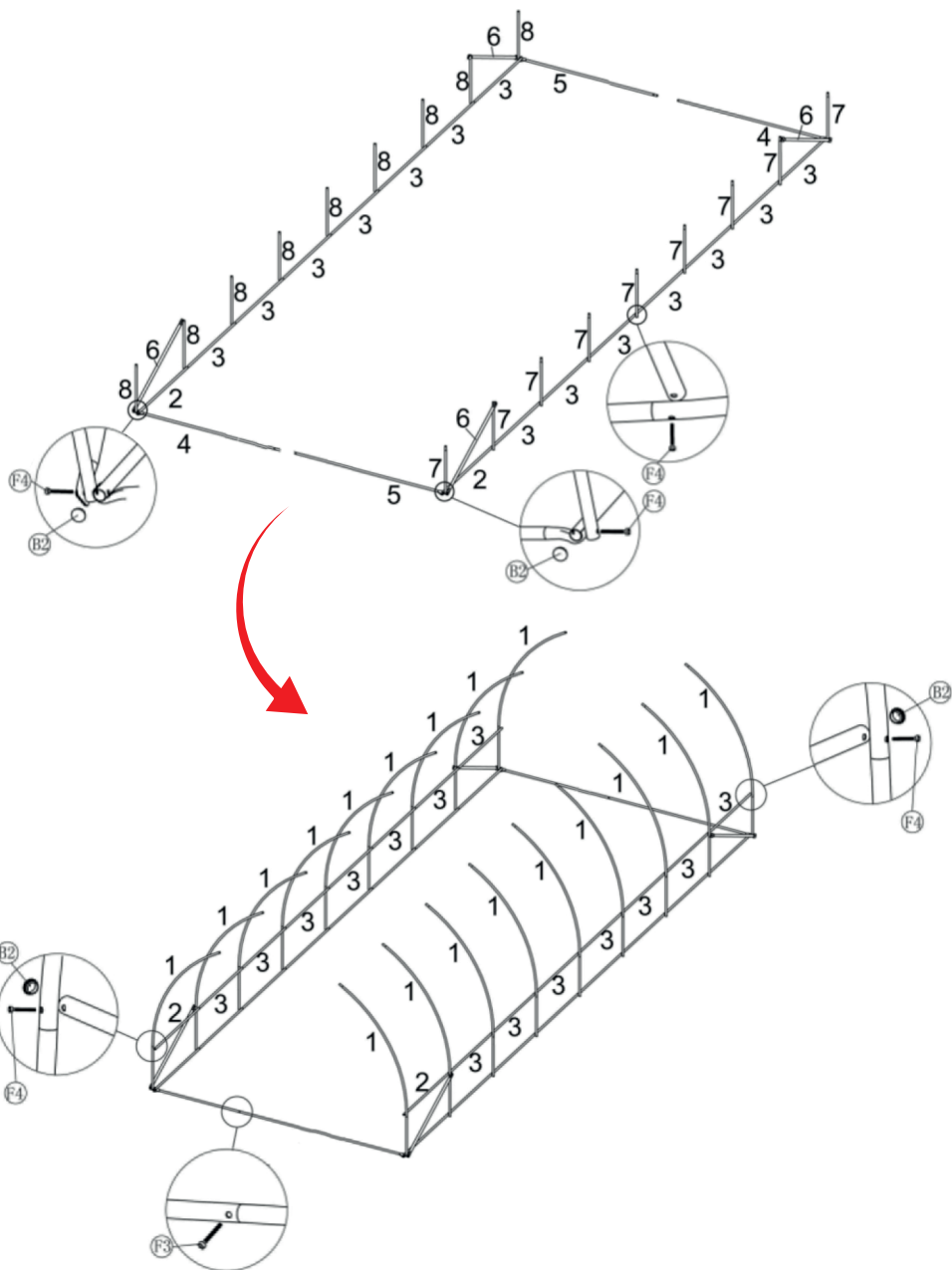

RO

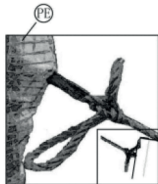
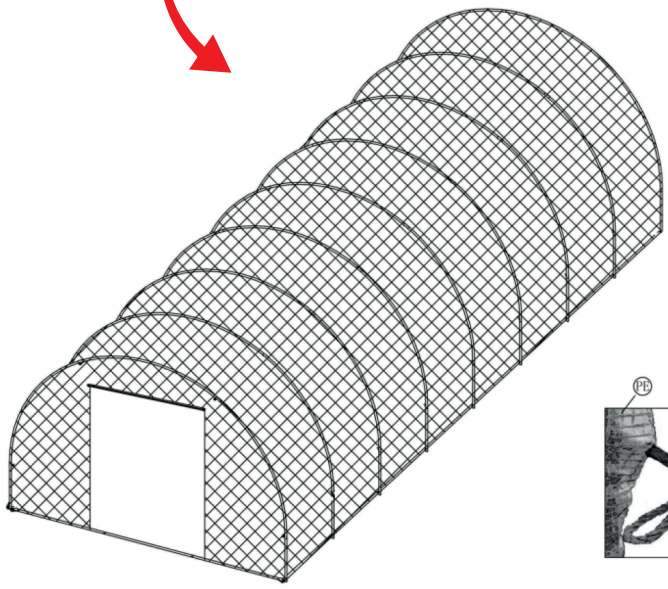
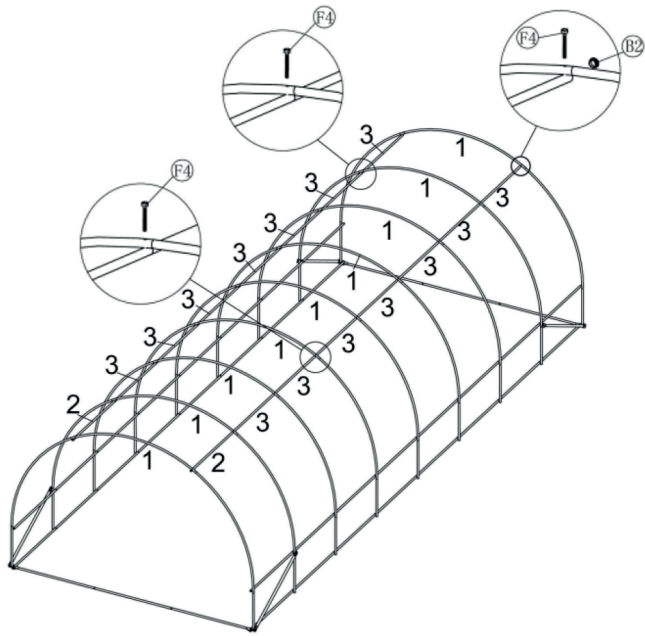

RO

4.2. Punerea in functiune

Deschideti pachetul si indepartati cu atentie ambalajul.



ATENTIE

Nu lasati ambalajul din plastic la indemana copiilor. Copiii nu trebuie sa se joace cu ambalajul din plastic, pungi, folie si piese mici. Exista pericol de ingestie si sufocare!

Verificati daca sera si accesoriile sunt deteriorate in urma transportului. Utilizati doar piesele livrate impreuna cu produsul.

Doar daca respectati intocmai instructiunile de utilizare, sera va putea fi manevrata in siguranta.

Curatati spatiul in care urmeaza sa va desfasurati munca, de orice materiale si obiecte care ar putea fi prezente si sa va ingreuneze munca.



ATENTIE

Nu lasati ambalajul din plastic la indemana copiilor. Copiii nu trebuie sa se joace cu ambalajul din plastic, pungi, folie si piese mici. Exista pericol de ingestie si sufocare!

Verificati daca sera si accesoriile sunt deteriorate in urma transportului. Utilizati doar piesele livrate impreuna cu produsul.

Doar daca respectati intocmai instructiunile de utilizare, sera va putea fi manevrata in siguranta.

Curatati spatiul in care urmeaza sa va desfasurati munca, de orice materiale si obiecte care ar putea fi prezente si sa va ingreuneze munca.



ATENTIE

Asigurati-va ca spatiul unde urmeaza sa fie instalata sera nu se poate inunda si este ferit de ploaie sau ninsoare.

Evitati locurile in care cadrul serei poate sta in apa pentru perioade lungi de timp. Acolo unde este posibil, sera ar trebui pozitionata intr-un loc protejat, de vantul direct.

Sera trebuie sa fie instalata pe o suprafata plana, care sa permita drenarea.

Este recomandat ca sera sa fie orientata spre sud si usa orientata spre est sau vest, in functie de directia vantului in zona.

Asigurati-va ca orientarea va permite un drenaj adecvat in si in jurul seriei.

Instalarea serei:

- Alegeti spatiul potrivit unde veti monta sera, asezati-o intr-o zona in care va primi lumina directa a soarelui.
- Nu incepeti constructia serei intr-o zi cu vant, dealtfel planificati sa finalizati asamblarea intr-o zi.
- Scoateti sera si accesoriile si asezati-le la indemana dvs.
- Va fi nevoie de cel putin 2 persoane pentru a monta sera, daca se asambleaza o sera mai lunga de 8x3x2m veti avea nevoie de cel putin 3 persoane.
- Este recomandat sa purtati manusi de protectie in timpul asamblarii.
- Nu sunt necesare scule, sera se poate asambla manual.
- Asezati toate partile serei, pe pamant, stabiliti unde va fi usa dupa care incepeti montajul.
- Incepeti montajul cadrului, cu baza si lucrati in sus.
- Toate accesoriile necesare montarii serei trebuie sa fie fixate cu grija cu suruburi si piulite.



Fig.2

- Toate imbinarile se insurubeaza.
- Dupa ce a fost asamblat cadrul, verificati sa fie bine strans, verificati stabilitatea acestuia impingand de el stanga-dreapta.
- Folia intarita de polietilena trebuie asamblata in zilele insorite si fara vant, ceea ce va face munca mult mai usoara.
- Recomandam doua sau mai multe persoane pentru instalarea foliei pentru a se evita deteriorarea serei.



Fig.3

- Strangerea și montarea stabilă a foliei sunt foarte importante, ceea ce influențează în principal durabilitatea materialului.
- În timpul iernii, folia de polietilena trebuie scoasă.
- Folia se va fi fixa cu carligele metalice de sol.



Fig.4



Fig.5

- Pentru ușurința accesului în sera, usa poate fi rulată și legată cu ajutorul sistemului de prindere inclus.



Fig.6

Recomandari:

- Utilizarea corectă a serei este asigurată de asamblarea corectă, conform instrucțiunilor.
- În timpul asamblării temperatura ambianței nu trebuie să fie mai mică de 10 °C.
- Utilizați echipament de protecție personală.
- Înainte de începerea lucrului verificați starea perfectă a serei.
- Adoptați o poziție de lucru corectă.
- Nu lăsați sera deschisă la vânt puternic, deoarece vântul poate provoca deteriorarea anumitor părți ale serei.
- Asigurați-vă că sera este fixată la sol cu carlige sau greutate.
- Asigurați-vă că greutatea este așezată uniform pe rafturi pentru a evita posibilitatea rasturnării serei.
- Asigurați-vă că toți stalpii și armăturile sunt asamblate în siguranță înainte de utilizare. Metoda de fixare va depinde de suprafața solului.
- Sera nu trebuie lăsată afară în condiții de vânt dacă nu a fost fixată la sol. În condiții meteorologice extreme sau vânturi puternice, asigurați-vă că sera este mutată într-o zonă protejată și asigurați-vă că este fixată la sol folosind metode adecvate.
- Sera trebuie demontată atunci când nu este utilizată.
- Va recomandăm să curățați sera imediat, de fiecare dată când ați terminat să o utilizați.



INFORMATII

Dacă transferați sera altor persoane, dați-le și manualul utilizatorului.

Urmarea instrucțiunilor din manualul inclus destinat utilizatorului este o cerință preliminară obligatorie în utilizarea corectă a produsului.

Manualul utilizatorului conține și instrucțiuni privind operarea, întreținerea și reparațiile produsului.

RO

INTRETINERE SI ELIMINARE

5.1. Intretinerea

Daca transferati sera altor persoane, dati-le si manualul utilizatorului.

Urmarea instructiunilor din manualul inclus destinat utilizatorului este o cerinta preliminara obligatorie in utilizarea corecta a produsului.

Manualul utilizatorului contine inspectia constanta si intretinerea atenta vor mentine sera in stare optima si vor elimina eventualele probleme.

- Inlocuiti piesele deteriorate numai cu piese de schimb originale, deoarece piesele care nu sunt testate si aprobate de producatorul echipamentului pot provoca daune neprevazute.
- Lucrarile de reparatie si intretinere, altele decat cele descrise in aceasta sectiune, trebuie efectuate numai de personal calificat si autorizat.
- Verificati daca toate piesele/accesoriile sunt bine fixate si daca este cazul procedati la strangerea lor.
- Pastrati cat mai curat posibil dispozitivele de protectie, siturile de aerisire si folia.
- Stergeti folia cu o carpa curata sau curatati-o cu apa si sapun atunci cand este necesar.
- Recomandam curatarea produsului imediat dupa fiecare utilizare. e si instructiuni privind operarea, intretinerea si reparatiile produsului.

5.2. Curatarea

Toate componentele trebuie curatate cu o laveta moale si umeda. Nu utilizati NICIODATA solventi pentru a curata componentele. Acestia pot dizolva sau deteriora in alt mod materialul.



ATENTIE

Nu utilizati niciodata gazolina, benzina, diluant, alcool sau alte substante asemanatoare. In caz contrar, pot rezulta decolorari, deformari sau fisuri.

5.3. Depozitarea

Nu depozitati sera neprotejata in aer liber sau in mediu umed. Pastrati-o intr-un loc racoros si uscat.

Depozitati produsul astfel incat acesta sa nu poata fi accesat de catre persoane neautorizate.

Nu lasati produsul sa stea in soare sau la o temperatura mai scazuta de -10°C, daca nu este folosit o perioada mai lunga de timp.

Depozitati produsul intr-un spatiu inaccesibil copiilor, intr-o pozitie stabila si sigura.

Nu pastrati produsele ambalate in folie sau in pun-ga de plastic pentru a evita acumularea umiditatii.

5.4. Garantie / Eliminarea produs

Daca exista o problema de calitate de la data cumpararii in termen de 2 ani, producatorul va fur-

niza servicii de reparatii sau inlocuire gratuite.

Daunele provocate de operator ca urmare a utilizarii necorespunzatoare sau ca urmare a unor dezastre naturale, nu se incadreaza in perioada de garantie si se vor percepe costuri de reparatie.

Pastrati certificatul de garantie. Nu este permis sa se transfere. Este valabil numai daca este emis de distribuitori autorizati sau agenti agreati de catre producator.

Nu aruncati utilajele electrice impreuna cu deseurile menajere! In conformitate cu Directiva Europeana 2002/96/CE privind deseurile de echipamente electrice si electronice si punerea in aplicare a acestora in conformitate cu legislatia nationala, instrumentele electrice care au ajuns la sfarsitul vietii trebuie colectate separat si returnate la o instalatie de reciclare compatibila cu mediul.



Simbolul cosului de gunoi incrucisat indicat pe aparat indica faptul ca produsul, la sfarsitul duratei sale de viata utila, trebuie tratat separat de deseurile menajere si trebuie trimis la un centru de colectare separat pentru echipamentele electrice si electronice sau returnat la comerciantul cu amanuntul in momentul achizitionarea unui nou echipament echivalent.

Utilizatorul are responsabilitatea de a asigura indepartarea utilajului la sfarsitul duratei sale de viata in instalatiile de colectare corespunzatoare, cunoscand sanctiunile prevazute de legislatia in vigoare privind deseurile.

Colectarea selectiva pentru fiecare material pentru reciclare, tratare si eliminare compatibila cu mediul contribuie la evitarea posibilelor efecte negative asupra mediului si asupra sanatatii si promoveaza recuperarea materialelor din care este compus produsul.

Pentru informatii mai detaliate cu privire la sistemele de colectare disponibile, contactati serviciul local pentru eliminarea deseurilor sau magazinul unde a fost efectuata achizitia.

Producatorii si importatorii isi indeplinesc responsabilitatea pentru reciclarea, tratarea si eliminarea produselor compatibile cu mediul, fie direct, fie prin participarea la un sistem colectiv de colectare si reciclare.

Ambalajul produsului este 100% reciclabil.

Echipamentele electrice uzate si accesoriile acestora contin o cantitate considerabila de materii prime si plastic, care pot fi reciclate la randul lor.



**ATENTIE**

Trebuie sa intrerupeti imediat utilizarea produsului si sa contactati distribuitorul daca problemele de functionare nu pot fi rezolvate utilizand remediile de mai jos.

Defectele minore sunt deseori suficiente pentru a afecta buna functionare a incubatorului. In majoritatea cazurilor, veti putea corecta cu usurinta aceste defecte. Va rugam sa consultati urmatorul tabel:

Problema	Cauza probabila	Moduri de remediere
Sera nu mentine caldura	Se produc curenti de aer in interior	Fixati bine in sol sera si izolati corespunzator
	Folia degradata	Verificati integritatea foliei pe toata suprafata acesteia
Cadrul suport se deterioreaza	Verificati suprafata unde este expusa sera	Alegeti o suprafata plana, ferita de conditiile meteo nefavorabile (ploaie, vant etc.)

DECLARATIE DE CONFORMITATE

1. Denumirea producatorului..... Fabricat in P.R.C. pentru GOLDEN FISH SRL, Romania
2. Adresa producatorului..... Linia de Centura 5 CTPark Bucharest North,
Stefanestii de Jos, Ilfov, 077175
3. Denumire produs Sera polietilena Micul Fermier 8x3x2m, densitate 140g/mp,
rezistenta radiatii solare UV4
4. Numar de identificare produs / Model fabricant: GF-2046
Standarde de armonizare relevante sau trimerile la specificatiile in legatura cu care se declara conformitatea:
5. H.G. nr. 1029 din 3 septembrie 2008 privind conditiile introducerii pe piata (Directiva 2006/42/CE)
6. OG. Nr. 20 din 18 august 2010(actualizata) privind stabilirea unor masuri pentru aplicarea unitara a legislatiei Uniunii Europene care armonizeaza conditiile de comercializare a produselor.

SC GOLDEN FISH SRL, avand sediul social in Linia de Centura 5 CTPark Bucharest North, Stefanestii de Jos, Ilfov, 077175, Romania, inregistrata la Registrul Comerțului Ilfov cu nr. J23/2652/2016, CUI RO 22908031, prin reprezentant legal Pastrav Gabriel Constantin in calitate de Administrator, declaram pe propria raspundere, cunoscand prevederile art. 292 Cod Penal cu privire la falsul in declaratii, faptul ca produsul **“Sera polietilena Micul Fermier 8x3x2m, densitate 140g/mp, rezistenta radiatii solare UV4, GF-2046”** care face obiectul acestei declaratii de conformitate nu pune in pericol viata, sanatatea si securitatea muncii, nu produce impact negativ asupra mediului si este in conformitate cu Directiva 2011/65/UE privind restrictiile substantelor periculoase, Directiva 2019/904/UE cu privire la reducerea impactului anumitor produse din plastic asupra mediului.

Semnat pentru si in numele:.....S.C. GOLDEN FISH SRL

Adresa la care se constituie si se pastreaza dosarul tehnic: Linia de Centura 5, CTPark Bucharest North,
Stefanestii de Jos, Jud Ilfov, 077175;
CUI: RO22908031
Nr. Reg. Com.: J23/2652/2016
Telefon: 0374 496 550
www.micul-fermier.ro

Numele si prenumele persoanei imputernicite:.....Pastrav Gabriel Constantin
Septembrie 2024



(Semnatura si stampila)

Stimate client,

Va multumim pentru increderea pe care ne-ati acordat-o prin cumpararea acestui produs si va asiguram de intreaga noastra colaborare pe intreaga perioada de utilizare a acestuia.

SC GOLDEN FISH SRL, acorda cumparatorului o garantie legala/comerciala in conditiile prezentului certificat de garantie, fara a limita sau elimina drepturile consumatorului in conformitate cu OUG 140/2021 ce transpune Directiva (UE) 2019/771.

SC GOLDEN FISH SRL garanteaza aplicarea de masuri corective, fara costuri, in caz de neconformitate a bunurilor si ca aceste masuri nu afecteaza garantia acordata.

Produs	Sera polietilena Micul Fermier 8x3x2m, densitate 140g/mp, rezistenta radiatii solare UV4, GF-2046	
Tip	Produs fara elemente digitale	<input type="checkbox"/>
	Produs cu elemente digitale ce incorporeaza un continut digital sau serviciu digital	<input type="checkbox"/>
	Produs actionat de un motor termic	<input type="checkbox"/>
	Produs actionat de un motor electric	<input type="checkbox"/>
	Produs de tip accesoriu / Produs fara actionare	<input type="checkbox"/>
Comerciant	Vanzator: / Magazin:	
Date de contact	Adresa:	
Nr. factura / Data	E-mail:	
Semnatura	Tel.:	
Cumparator	Nume/Prenume:	
Date de contact	Adresa: E-mail: Tel.:	
Semnatura		
Comanda	Achizitie din magazin fizic <input type="checkbox"/> On-line <input type="checkbox"/>	
Modalitate de achizitie	Proba de functionare realizata <input type="checkbox"/>	
Modalitatea de comanda	Din stocul existent <input type="checkbox"/> La comanda speciala <input type="checkbox"/>	
	In stoc dar nu la locul achizitiei <input type="checkbox"/>	
Garantia	Consumatori	Profesionisti / Persoane juridice
Legala	2 ani	1 an
Comerciala	2 ani	1 an

Semnatura Vanzator

GARANTIE COMERCIALA**2 ani**

Durata medie de utilizare a produsului este de 10 ani daca se utilizeaza conform specificatiilor pentru uz gospodaresc si sunt evitate solicitarile excesive specifice utilizarii industriale. SC GOLDEN FISH SRL, in conditiile prezentului certificat de garantie, acorda cumparatorului o garantie comerciala de **2 ani de la livrarea produsului**.

GARANTIE DE CONFORMITATE LEGALA**2 ani**

In conformitate cu OUG. nr. 140/2021 pentru transpunerea Directivei (UE) 2019/771

Perioada de garantie legala de conformitate este de 2 ani de la livrarea produsului.

Aceasta garantie legala este acordata astfel:

- **CONSUMATORI:** persoana fizica sau grup de persoane fizice constituite in asociatii, care actioneaza in scopuri din afara activitatilor comerciale, industriale sau de productie, artisanale ori liberale) si este de **2 ani** de la data livrarii.
- persoana fizica sau grup de persoane fizice constituite in asociatii, care actioneaza in scopuri din afara activitatilor comerciale, industriale sau de productie, artisanale ori liberale) si este de **2 ani** de la data livrarii.
- **PROFESIONISTI:** pentru persoane fizice autorizate, persoane juridice sau alte forme de organizare termenul de garantie este de **1 an** de la data livrarii.

Produse ce includ elemente digitale:

Daca produsul include elemente digitale ce incorporeaza un **continut digital sau un serviciu digital**, perioada de garantie legala de conformitate pentru continutul digital sau serviciul digital pentru care contractul de vanzare - cumparare prevede furnizarea continua de continut digital sau a serviciului digital pe durata determinata este:

- 2 ani de la livrare, respectiv de la livrarea bunului - pentru produse cu durata medie de utilizare de 5 ani;
- 5 ani de la livrare, respectiv de la livrarea bunului - pentru produse cu durata medie de utilizare mai mare de 5 ani;
- Pe tot parcursul perioadei de furnizare a conținutului / serviciului digital - pentru furnizare continua a conținutului / serviciului digital pe o perioada mai mare de 5 ani.

REMEDII (incluse in garanția legala de conformitate)

Firma GOLDEN FISH SRL garanteaza toate drepturile legale prevazute de OUG nr.140/2021 in beneficiul consumatorilor cu privire la garantia legala de conformitate. Dispozitiile prezentului certificat de garantie legala de conformitate se completeaza, in mod corespunzator, cu dispozitiile OUG nr.140/2021.

Masurile corective in caz de neconformitate:

- In caz de neconformitate, consumatorul are dreptul de a beneficia de aducerea in conformitate a bunurilor, de a beneficia de o reducere proportionala a pretului sau de a obtine incetarea contractului, in conditiile legii.
- Pentru ca bunurile sa fie aduse in conformitate, consumatorul poate opta intre reparatie si inlocuire, cu exceptia cazului in care masura corectiva aleasa ar fi imposibila sau, in comparatie cu cealalta masura corectiva disponibila, ar impune vanzatorului costuri care ar fi disproportionale, luand in considerare toate circumstantele (exemplu valoarea bunurilor in cazul in care nu ar fi existat neconformitatea, gravitatea neconformitatii sau daca masura corectiva alternativa ar putea fi executata fara vreun inconvenient semnificativa pentru consumator.
- Consumatorii pot sa opteze pentru o anumita masurata corectiva in cazul in care neconformitatea bunurilor este constanta la scurt timp dupa livrare, fara a depasi 30 zile calendaristice.

• Instalarea incorecta a bunurilor:

Orice neconformitate cauzata de instalarea incorecta a bunurilor este considerata ca reprezentand o neconformitate a bunurilor in una din urmatoarele situatii:

- Instalarea face parte din contractul de vanzare si a fost realizata de vanzator sau sub raspunderea vanzatorului;
- Instalarea, destinata sa fie realizata de consumator, a fost realizata de acesta si instalarea incorecta s-a datorat unor erori din instructiunile de instalare furnizate de vanzator sau, in cazul bunurilor cu elemente digitale, de catre vanzatorul sau furnizorul continutului digital sau al serviciului digital.

Sarcina probei de neconformitate:

- Orice neconformitate care este constatata in termen de un an de la data la care bunurile au fost livrate este prezumata a fi existat deja in momentul livrării bunurilor, pana la proba contrarie sau cu exceptia cazului in care aceasta prezumtie este incompatibila cu natura bunurilor sau cu natura neconformitatii.
- In cazul bunurilor cu elemente digitale pentru care contractul de vanzare prevede furnizarea continua de conținut digital sau de servicii digitale pentru o anumita perioada, sarcina probei cu privire la conformitatea conținutului digital sau a serviciului digital pe parcursul perioadelor de garanție legala ii revine vanzatorului in cazul unei neconformități care este constatata pe parcursul acestei perioade - art. 10 (3).

Remedierea bunurilor prin reparație:

- In cazul in care neconformitatea este remediata prin reparație, termenele se prelungesc cu timpul de nefunctionare a bunului, din momentul la care a fost adusa la cunostinta vanzatorului lipsa de conformitate pana la predarea efectiva a bunului in stare de utilizare normala catre consumator.

Remedierea bunurilor prin inlocuire:

- In cazul in care neconformitatea este remediata prin inlocuire, pentru bunurile care inlocuiesc bunurile neconforme, termenele legale de garanție pentru produsul inlocuit incep sa curga de la data inlocuirii cu noul produs.

Reducerea pretului si incetarea contractului:

Consumatorul are dreptul fie sa obțină o reducere proporționala a prețului in conformitate cu legea, fie sa obțină incetarea contractului de vanzare in condițiile legii, in oricare dintre urmatoarele cazuri:

- Vanzatorul nu a finalizat reparația sau inlocuirea sau, dupa caz, nu a finalizat reparația sau inlocuirea potrivit prevederilor legii sau vanzatorul a refuzat sa aduca in conformitate bunurile potrivit prevederilor legii;
- Se constata o neconformitate, in pofida eforturilor vanzatorului de a o remedia;
- Neconformitatea este de o asemenea gravitate incat justifica o reducere de pret sau dreptul la incetarea imediata a contractului de vanzare;
- Vanzatorul a declarat ca nu va aduce bunurile in conformitate intr-un termen rezonabil sau fara inconveniente semnificative pentru consumator ori acest lucru reiese clar din circumstantele cazului.

Consumatorul are dreptul de a suspenda plata unei pați restante din prețul bunurilor sau a unei pați a acesteia pana in momentul in care vanzatorul își va fi indeplinit obligațiile care îi revin in temeiul legii.

Reducerea de pret este proportionala cu diminuarea valorii bunurilor primite de consumator in comparatie cu valoarea pe care bunurile ar avea-o daca ar fi in conformitate.

INCETAREA CONTRACTULUI:

- Nu poate fi solicitata daca vanzatorul dovedeste ca neconformitatea este minora;
- Poate fi solicitata pentru totalitatea bunurilor achiziționate si livrate, desi motivul de incetare vizeaza doar anumite bunuri, in cazul in care consumatorului nu i se poate pretinde in mod rezonabil sa accepte sa pastreze numai bunurile conforme;
- Determina obligația consumatorului de a returna vanzatorului bunurile, pe cheltuiala vanzatorului;
- Determina obligația vanzatorului de a rambursa consumatorului prețul platit pentru bunuri la primirea bunurilor sau a unei dovezi prezentate de consumator ca bunurile au fost returnate;
- Vanzatorul va folosi aceleași modalități de plata ca și cele folosite de consumator pentru tranzacția inițială, cu excepția cazului in care consumatorul a fost de acord cu o alta modalitate de plata și cu condiția de a nu cadea in sarcina consumatorului plata de comisioane in urma rambursarii.

Garanția legala pentru viciu ascuns este aplicabila in condițiile legii, conform OG nr. 21/1992 (revizia 2) privind protecția consumatorului, OUG nr. 140/2021 și Codului Civil. Viciul ascuns reprezinta deficiența calitativa a unui produs livrat sau a unui serviciu prestat care nu a fost cunoscuta și nici nu putea fi cunoscuta de catre consumator prin mijloacele obișnuite de verificare.

DREPTUL DE RETUR

Achizitie prin comanda speciala

Produsele aduse pe comanda speciala de la furnizori externi care nu sunt in stoc, pentru care s-a solicitat producerea lor si s-a achitat un avans, NU sunt returnabile sub nici o forma, cu exceptia lipsei vizibile de conformitate. Comanda speciala se va emite dupa semnarea unui Contract de vanzare-cumparare incheiat intre cele doua parti, care detaliaza toti termenii si conditiile speciale care se aplica.

Achizitie din stoc din magazinul fizic

Produsele achizitionate din magazin, pe care Cumparatorul are posibilitatea sa le inspecteze si sa le receptioneze pe loc, **NU sunt returnabile**, cu exceptia lipsei de conformitate.

Achizitie din stocul nedisponibil inspectarii

Produsele care nu sunt in stoc, dar sunt deja comandate de Vanzator sau produsele din stoc care NU sunt disponibile Consumatorului sa le inspecteze si sa le receptioneze pe loc, in cazul in care s-a achitat avans, pot fi returnate in termen de maxim 14 zile de la primirea produselor.

Achizitie prin comert la distanta

Produsele achizitionate prin comert la distanta (online, telefonic, etc.) se supun termenilor directivei 2011/83/UE **si pot fi returnate in termen de 14 de zile, indiferent de motiv**. Daca Consumatorul se decide sa returneze produsul in termenul legal, costurile de transport sunt suportate integral de catre acesta.

Procedura de retur

Cumparatorul va transmite o solicitare de retur prin email, telefon sau posta in termen de maxim 14 zile de la receptia produselor si sa returneze produsele in starea lor originala la magazinul de la care au fost achizitionate, in maxim 14 zile de la transmiterea solicitarii.

Cumparatorul are posibilitatea de a alege alte produse din stoc, de o valoare totala minima cu cea a produselor returnate, in termen de maxim 14 zile de la transmiterea solicitarii. Produsele alese la schimb nu pot fi din nou returnate, cu exceptia lipsei de conformitate

CONDITII DE ACORDARE A GARANTIEI:

INFORMATII

Pentru orice defectiune aparuta in perioada de garanție legala, apelați la vanzator, respectiv prin magazinul de unde a fost achiziționat produsul sau direct la:
service@micul-fermier.ro; tel: +40 751 098 855; contact@micul-fermier.ro; tel: +0374 496 550.

Reparațiile / înlocuirile se efectuează cu respectarea următoarelor condiții:

- Fără costuri și fără vreun inconvenient semnificativ pentru consumator, ținând seama de natura bunurilor și de scopul pentru care consumatorul a solicitat bunurile în cauză;
- Consumatorul pune bunurile la dispoziția vânzătorului, iar vânzătorul preia bunurile înlocuite pe propria cheltuială;
- Obligația de a repara sau înlocui bunurile include, după caz, demontarea bunurilor neconforme și instalarea bunurilor de înlocuire sau a bunurilor reparate sau suportarea costurilor aferente demontării și instalării;
- Consumatorul nu este obligat să plătească pentru utilizarea normală a bunurilor înlocuite în perioada care a precedat înlocuirea acestora.

Reclamațiile referitoare la aspectele prevăzute mai jos, se rezolvă numai contra cost:

- Piese și accesoriile care prezintă lovituri, zgărieturi, sparturi sau deformări din vina exclusivă a consumatorului.

NU SE ACORDA GARANȚIE ÎN CAZUL:

- Deteriorarea și/sau defectarea produsului ca urmare a nerespectării parțiale sau totale a instrucțiunilor.
 - Modificarea stării originale a produsului în scopul depășirii performanțelor.
 - Sunt excluse de la garanție defectele rezultate de uzură sau solicitarea excesivă.
 - Produsele desigilate sau la care s-a intervenit în vederea reparării de către persoane neautorizate.
 - Produsele care au fost utilizate pentru alte scopuri decât cele indicate în prezentul manual.
- Drepturile consumatorului sunt cele prevăzute în OUG nr. 140/2021 și OG 21/1992 (republicată).

În cadrul acestui proces, GOLDEN FISH SRL va prelucrea datele cu caracter personal, cu respectarea legilor aplicabile privind confidențialitatea și protecția datelor - www.micul-fermier.ro

Declaratie Vanzator	DA	NU
Produsul achiziționat nu prezintă neconformități evidente	<input type="checkbox"/>	<input type="checkbox"/>
Produsul/ambalajul nu prezintă deteriorări evidente	<input type="checkbox"/>	<input type="checkbox"/>
Am predat cumpărătorului documentele de însoțire	<input type="checkbox"/>	<input type="checkbox"/>
Semnatura Vanzator	<input type="text"/>	

Declaratie Cumparator	DA	NU
Am verificat aspectul și componenta produsului/accesoriilor	<input type="checkbox"/>	<input type="checkbox"/>
La achiziție s-a efectuat o probă de funcționare	<input type="checkbox"/>	<input type="checkbox"/>
Am luat la cunoștință despre condițiile de acordare a garanției	<input type="checkbox"/>	<input type="checkbox"/>
Semnatura Cumparator	<input type="text"/>	

RO

INTERVENȚII ÎN PERIOADA DE GARANȚIE:

Nr.	Data intrării	Nr. factură	Prelungire garanție	Semnătură
1				
Constatări la recepție:				
Reparațiile efectuate:				

Nr.	Data intrării	Nr. factură	Prelungire garanție	Semnătură
2				
Constatări la recepție:				
Reparațiile efectuate:				

Nr.	Data intrării	Nr. factură	Prelungire garanție	Semnătură
3				
Constatări la recepție:				
Reparațiile efectuate:				



crestem împreună, din 2007

Golden Fish SRL face toate eforturile in a va prezenta cat mai bine caracteristicile produselor prezente in manual. Imaginile produselor prezentate in manual sunt cu titlu de prezentare si pot fi diferite fata de produsele livrate (prin culoare, accesorii, aspect, etc.) Producatorul isi rezerva dreptul de a aduce modificari specificatiilor tehnice ale produselor fara o notificare prealabila.

CONTACT:

Golden Fish SRL
Linia de Centură 5
CTPark Bucharest North
Sat Ștefăneștii de Jos
Ilfov 077175, România

www.micul-fermier.ro
contact@micul-fermier.ro
0374 496 550

Fabricat in P.R.C.